

MORE FROM WOOD.

E EGGER

Návod na pokládku

**podláh Egger Laminát
so zámkovým
systémom CLIC *it!***



CLIC *it!*



1. Potrebná kontrola pred pokládkou

Podlaha EGGER Laminát sa vyrába podľa presných prevádzkových postupov v najmodernejších výrobných závodoch. V priebehu aj na konci výrobného procesu sa pravidelne robia prísne kontroly kvality. Aj napriek kontrolám kvality sa však môžu vyskytnúť prípady, keď dôjde k poškodeniu jednotlivých panelov – napríklad počas prepravy.

Preto sa pred pokládkou aj počas nej musia podlahové panely kontrolovať. Poškodené panely alebo panely nevyhovujúce norme by sa nemali klásť, ale mali by sa vrátiť dodávateľovi na výmenu.

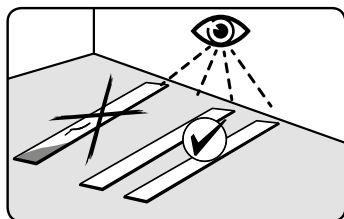

2. Podklad

2.1

Všeobecné pravidlo:

- Podklad pripravený na pokládku podlahy musí byť suchý, čistý, bez separačných činidiel, bez prasklín a rovný a jeho pevnosť v ťahu a pevnosť v tlaku musí byť v súlade s normami DIN 18365 a DIN 18202.
- Zároveň musia byť dodržané zvýšené nároky na rovnosť podkladu, pričom prípadné rozdiely nesmú presiahnuť 2 mm/m.
- V rámci požiadavky na kontrolu a povinnú starostlivosť dodávateľ pokládky musí pred jej realizáciou overiť potrebnú montážnu stabilitu podkladu a písomne informovať o prípadných nedostatkoch, pre ktoré podklad považuje za nevhodný na pokládku, t.j. o existujúcich vadách alebo o riziku poškodenia podlahy vzhľadom na jej konštrukciu.

Pri posudzovaní vhodnosti polozenia podlahy EGGER Laminát je potrebné venovať pozornosť najmä nasledujúcim bodom. V prípade nedodržania týchto pokynov záručné reklamácie nebudú uznané.

Kontrola stupňa vlhkosti podkladu

Musí sa vykonať kontrola obsahu vlhkosti v podklade a overiť, či je podklad dostatočne suchý.

Vhodnosť na pokládku sa stanovuje meraním obsahu vlhkosti v % CM. Pri kontrole pomocou merača vlhkosti typu CM (metóda CM) nesmú byť prekročené nasledujúce hodnoty:

	Cementový poter	Poter na báze síranu vápenatého
bez podlahového kúrenia	≤ 2,0 % CM	≤ 0,5 % CM
s podlahovým kúrením (vyhrievaný poter)	≤ 1,8 % CM	≤ 0,3 % CM

Tieto hodnoty platia pre potery bez prísad. Pri použití prísad a v prípade rýchlo tuhúcich poterov sa použijú merania a hraničné hodnoty špecifikované príslušným výrobcom.

V niektorých krajinách resp. regiónoch sa vhodnosť na pokládku stanovuje meraním zodpovedajúcej relatívnej vlhkosti (rH) podľa nižšie uvedených metód.

- Metóda KRL: Medzná hodnota ≤ 75% rH pre nevyhrievaný poter a ≤ 65% rH pre vyhrievaný poter
- BS 5325: Medzná hodnota ≤ 75% rH (meranie na povrchu, Veľká Británia)
- NT Built 439: Medzná hodnota ≤ 85% rH (Škandinávia)
- ASTM F2170: Medzná hodnota ≤ 80% rH (vzorka odobraná na mieste, Severná Amerika)

Kontrola rovinnosti podkladu

Kontroly rovinnosti vychádzajú z bežných noriem a vykonávajú sa položením meracej laty / murárskej vodováhy na vyvýšené body plochy a určením rozdielu na najhlbšom mieste voči nosnej ploche (resp. úsekom medzi bodmi merania). Pri vzdialenosti 100 cm medzi bodmi merania je povolená zvislá odchýlka max. 2 mm. Väčšie odchýlky je potrebné odstrániť vhodnými opatreniami (napr. samonivelačnými hmotami).

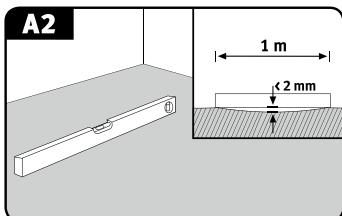

Kontrola pevnosti resp. únosnosti podkladu

Podklad musí tvoriť uzatvorenú samonosnú vrstvu.

Kontrola čistoty podkladu

Podklad musí byť vždy povysávaný a čistý.

Kontroly klimatických podmienok

Pred, počas a po pokládke musia byť splnené tieto podmienky:

- teplota vzduchu v miestnosti min. 18° C
- povrchová teplota podlahy min. 15° C
- relatívna vlhkosť vzduchu od 40 do 70 %.

2.2

Vhodné typy podkladu

Podklad sa považuje za vhodný na pokládku plávajúcej podlahy EGGER Laminát, ak vyhovuje vyššie uvedeným požiadavkám vhodnosti. Vhodným podkladom sú najmä:

- všetky druhy poterov vrátane poterov pre teplovodné podlahové vykurovanie
- OSB a drevotrieskové panely
- drevovláknité panely
- existujúce podlahové krytiny, napr. PVC, linoleum, dosky z prírodného kameňa a keramická dlažba.

Potery s teplovodným podlahovým vykurovaním (vyhrievané potery)

Počas prípravy konštrukcie podlahového vykurovania musia koordinovane spolupracovať všetky zúčastnené subjekty (staviteľ, architekt, projektant vykurovania, kúrenár, montážnik a výrobca podlahovej krytiny). V prípade všetkých povrchovo vykurovaných podláh sa vyžaduje náležité naprojektovanie a koordinácia vzhľadom na vykurovací systém a poter, aby sa zaistila maximálna dlhodobá funkčnosť bez akéhokoľvek poškodenia. Okrem zvyčajných kontrol podkladu podlahy sa musí skontrolovať aj funkčnosť systému podlahového vykurovania / chladenia (vykurovanie / chladenie musí byť funkčné). V každej sezóne sa musí zdokumentovať správne ohrievanie a ochladzovanie konštrukcie podkladového poteru formou revízného protokolu k systému vykurovania a chladenia.

Z hľadiska ohrevu nosnej vrstvy, ktorá zabezpečuje rozvod tepla, sa rozlišuje medzi funkčným ohrevom a ohrevom na vysušenie podlahy.

- Pokiaľ ide o funkčný ohrev, kúrenár v protokole potvrdzuje, že je zabudovaný a používa sa vhodný systém na kontrolu funkčnosti konštrukcií podlahového vykurovania.
- Ohrev na vysušenie podlahy zabezpečuje elimináciu zvyškovej vlhkosti z poteru, kým nedosiahne parametre vhodné pre pokládku.

Podkladové materiály

Pozor!

- Funkčný ohrev nezaručuje, že zvyšková vlhkosť v potere dosiahla požadovanú hodnotu umožňujúcu pokládku. Preto je vždy potrebné zabezpečiť aj ohrev na vysušenie podlahy.
- Podlaha EGGER Laminát sa vo všeobecnosti pokladá ako „plávajúca“ podlaha. Pri pokládke plávajúcej podlahy na vyhrievaný poter je potrebné dávať pozor na hodnoty tepelnej vodivosti laminátovej podlahy ako aj izolačného podkladu. Celková hodnota tepelnej vodivosti za všetky komponenty musí byť $\leq 0,15 \text{ m}^2 \text{ K/W}$. V prípade použitia izolačných podkladov od iných výrobcov ako je spoločnosť EGGER sa pri plávajúcej podlahe položenej na vyhrievanom potere neuznávajú žiadne záručné reklamácie týkajúce sa dodržania efektívnej maximálnej povolenej tepelnej vodivosti celej konštrukcie.
- Povrchová teplota vyhrievanej podlahovej konštrukcie nesmie presiahnuť 28°C , pričom je potrebné vyhnúť sa príliš rýchlemu ohrievaniu.
- Pokládka na povrchovo vyhrievané systémy s funkciou nočnej akumulácie nie je povolená.

Typy podkladu s obmedzeným stupňom vhodnosti

Elektrické povrchové vykurovacie systémy / fóliové vykurovacie rohože a staré elastické podlahové krytiny (PVC, vinyl a linoleum) sa považujú za podklady s obmedzeným stupňom vhodnosti.

Podlaha EGGER Laminát sa môže pokladať len na elektrické povrchové vykurovacie systémy / fóliové vykurovacie rohože, ktoré:

- majú snímače a regulátory teploty
- sú relatívne novej konštrukcie (od roku 2005) a majú technické schválenie pre laminátové podlahy od výrobcu vykurovacích systémov
- nepredstavujú vykurovacie systémy s nočnou akumuláciou tepla.

Pokládka podlahy EGGER Laminát na existujúcu podlahovú krytinu z PVC, vinylu a linolea je povolená, len ak je krytina kompletne a pevne previazaná, bez porušených spojov a prasklín a bez povrchového vykurovania.

Nevhodné typy podkladu

Podlaha EGGER Laminát sa nikdy nesmie pokladať na textilné podlahové krytiny. Textilné podlahové krytiny sú ako podklad nevhodné z dôvodu pevnostných aj hygienických parametrov a musia sa odstrániť. V prípade nedodržania týchto pokynov sa záručné reklamácie neuznávajú.

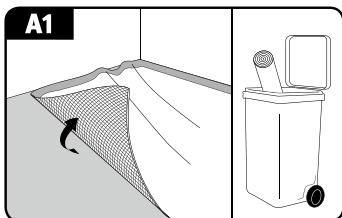

Minerálny podklad

Pri pokládke plávajúcej laminátovej podlahy na minerálny podklad (poter, vyhrievaný poter, dlažba a pod.) sa musí na celý povrch položiť ochranná fólia proti vlhkosti s hodnotou $SD \geq 75 \text{ m}$ vo forme vane ako parozábrana. Pri odbornej pokládke sa ochranná fólia proti vlhkosti musí položiť tak, aby sa na spojoch prekrývala o 5 - 20 cm v závislosti od dizajnu. Na zlepšenie izolácie kročajového hluku, odporúčame položiť aj špeciálnu izolačnú podložku určenú pre daný podlahový systém. Pri použití izolačnej podložky EGGER Silenzio Duo, EGGER Silenzio Easy SD alebo inej obdobnej podložky typu 2 v 1 s integrovanou ochranou proti vlhkosti nie je potrebné použiť samostatnú ochrannú fóliu proti vlhkosti.

Štruktúra podlahy:

1. Minerálny podklad
2. Podkladové vrstvy (ochranná fólia proti vlhkosti (parozábrana) a izolačná podložka na tlmenie kročajového hluku)
Alternatíva A: EGGER Silenzio Duo alebo Silenzio Easy SD
Alternatíva B: EGGER Aqua+ Aluflex a EGGER Silenzio Easy alebo EGGER Aqua+ Aluflex a EGGER Silenzio Cork
3. Podlaha EGGER Laminát

Podkladové materiály / mokré resp. vlhké plochy, miesta a / alebo podmienky

Pozor!

Pri pokládke podlahy EGGER Laminát s integrovanou podložkou Silenzio sa nesmie použiť žiadna ďalšia izolačná podložka na tlmenie kročajového hluku.

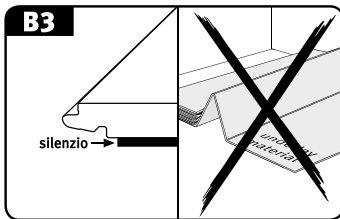

Podklady z materiálov na báze dreva (OSB, drevotrieskové a drevovláknité panely, drevené dosky)

Prípadné voľné podlahové panely je potrebné riadne priskrutkovať. Laminátové podlahové panely je potrebné pokladať kolmo voči pozdĺžnemu rozmeru drevených podlahových panelov na báze dreva.

Na zlepšenie izolácie kročajového hluku je potrebné pod laminátovú podlahu položiť aj špeciálnu izolačnú podložku určenú pre daný podlahový systém. Podlaha EGGER Laminát s integrovanou podložkou Silenzio sa kladie priamo na podlahové panely na báze dreva resp. drevené dosky.

Štruktúra podlahy:

1. Podklad na báze dreva
2. Izolačná podložka na tlmenie kročajového hluku, ako je EGGER Silenzio Easy alebo EGGER Silenzio Cork
3. Podlaha EGGER Laminát

Podkladové materiály

- V prípade minerálnych podkladov sa na celú plochu musí položiť ochranná fólia proti vlhkosti s hodnotou $SD \geq 75$ m vo forme vane. Výnimkou je použitie izolačnej podložky EGGER Silenzio Duo, EGGER Silenzio Easy SD alebo inej obdobnej podložky typu 2 v 1 s integrovanou ochranou proti vlhkosti. V takom prípade nie je potrebná samostatná ochranná fólia proti vlhkosti.
- Nepokladajte ochrannú fóliu proti vlhkosti na drevený podklad.
- Pod podlahu EGGER Laminát sa musí položiť špeciálna podložka EGGER Silenzio určená pre tento systém. Alternatívne podložky sú uvedené na stránke www.egger.com.
- Výnimkou je použitie podlahy EGGER Laminát s integrovanou podložkou Silenzio. V tomto prípade sa nesmú použiť žiadne iné izolačné podložky.

Mokré resp. vlhké plochy, miesta a / alebo podmienky

Laminátová podlaha EGGER nie je vhodná na pokládku na plochách, miestach alebo v podmienkach, kde je prítomná vlhkosť, ako sú kúpeľne, sauny alebo vonkajšie plochy. V prípade nedodržania týchto pokynov sa záručné reklamácie neuznajú.

Jedinou výnimkou sú podlahy radu Laminát Aqua+. Podlahy radu Laminát Aqua+ sa môžu pokladať aj v kúpeľniach s vaňou alebo sprchovou vaničkou určených na bežné domáce použitie bez podlahového odtoku, kde je povrch podlahy vystavený striekajúcej vode len dočasne a na krátky čas. Patria sem najmä súkromné kúpeľne, ale aj hotelové kúpeľne používané len ráno a večer, kuchyne, chodby, vstupné priestory a izby v ošetrovateľských domoch.

3. Pred pokládkou

Aklimatizácia panelov

Pred pokládkou sa balíky laminátovej podlahy musia uložiť v miestnosti, v ktorej sa majú pokladať, prípadne v inej miestnosti s rovnakými klimatickými podmienkami. Aklimatizácia prebieha za týchto podmienok:

- zabalené balíky
- minimálne 48 hodín
- balíky položené naplocho s minimálnou vzdialenosťou 50 cm od všetkých stien
- teplota v miestnosti minimálne 18° C
- povrchová teplota podlahy minimálne 15° C
- relatívna vlhkosť vzduchu od 40 do 70 %.

Náradie a ochranné prostriedky

- elektrická lupienková, okružná alebo pokosová píla, rezačka na laminát a frézovací nôž
- podľa potreby vŕtačka a píla na kov na ukotvenie / na narezanie podlahových profilov a obvodových líšt na potrebnú veľkosť
- skladacie meradlo a stolárska ceruza
- príklepový blok, kladivo a prípadne páčidlo
- vymedzovacie kolíky

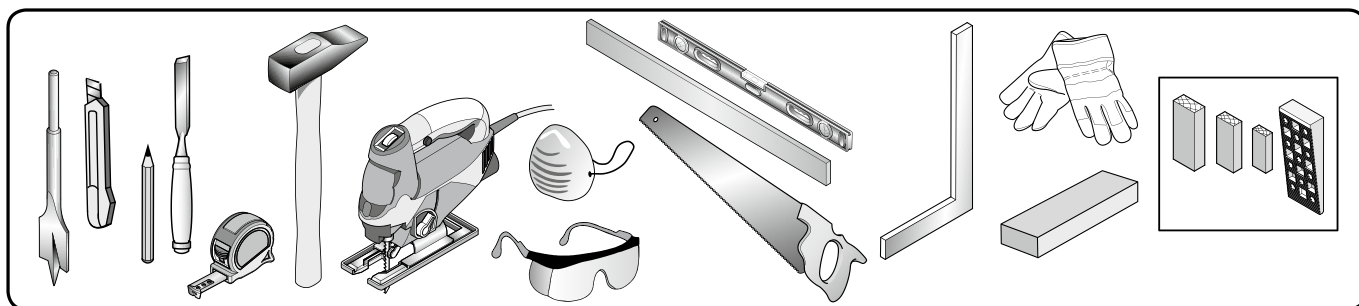

Používajte vhodné ochranné prostriedky, ako sú ochranné okuliare, protiprachová maska a rukavice.

Smer pokládky

Laminátová podlaha vyzerá najlepšie, keď sú panely položené v smere dopadu svetla. Pri pokládke na podklady z podlahových panelov na báze dreva alebo parkiet / drevených dielcov, ktoré sú uložené striedavo, však existujú záväzné požiadavky na smer kladenia. V týchto prípadoch sa musí podlaha pokladať kolmo na pozdĺžny rozmer podkladových podlahových panelov / parkiet.

Kuchynské linky / vstavané skrine

Nepokladajte laminátovú podlahu pod kuchynské linky ani pod pevne ukotvené skrine resp. ťažké vstavané skrine (v takom prípade je podlaha na jednej strane pevne uchytená). Odporúča sa položiť laminátovú podlahu len s malým presahom za soklovú lištu, aby sa podlaha dala kedykoľvek vybrať.

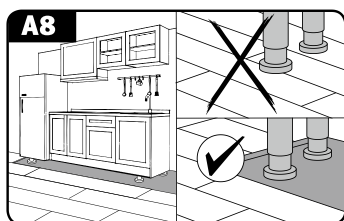

Pred pokládkou

Ak to nie je možné, k dispozícii sú tieto alternatívy:

A) Oddelenie:

1. Položte laminátovú podlahu na celú plochu a namontujte kuchynskú linku / vstavanú skriňu.
2. Laminátovú podlahu medzi nožičkami nábytku a soklovou lištou prepíľte.
3. Rez prekryte podlahovým profilom, alebo ho nechajte otvorený (plocha nie je viditeľná).

B) Vyvrtanie kruhového otvoru:

1. Položte laminátovú podlahu na celú plochu.
2. Zistíte presnú polohu nožičiek nábytku, vyznačíte ich na laminátovú podlahu a pomocou píly na rezanie otvorov vyrežete kruhový otvor (\varnothing nožičky nábytku + 16 mm).
3. Namontujte kuchynskú linku / vstavanú skriňu.

Plánovanie prvého radu

Pred pokládkou najprv zmerajte miestnosť, aby ste zistili, či nie je potrebné zmenšiť šírku prvého radu. Zmenšenie šírky je potrebné, ak podľa matematického prepočtu by šírka posledného radu bola menšia ako 5 cm, alebo na dosiahnutie rovnakej šírky prvého a posledného radu.

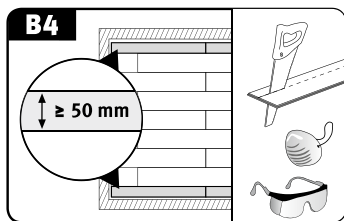

Vzdialenosť od steny a dilatačné škáry

Podlaha EGGER Laminát rovnako ako všetky podlahy na báze dreva vykonáva pohyby v dôsledku zmien klimatických podmienok v miestnosti. Vzhľadom na toto správanie, ktoré sa rôzni podľa typu materiálu, je potrebné pri pokládke vytvoriť dilatačné škáry po krajoch susediacich s pevnými konštrukciami, ako sú steny, zárubne, stĺpy či schody. Okrem toho sa dilatačné škáry musia zhotoviť aj v prípade nasledujúcich typov a rozmerov plôch:

- prahy dverí
- prechody
- rohové plochy
- miestnosti s dĺžkou alebo šírkou presahujúcou 10 m.

Dostatočne nadimenzované vzdialenosti od stien a dilatačné škáry o šírke min. 8 - 10 mm umožnia voľný pohyb položenej podlahy. Používa sa tento orientačný vzorec: 1,5 mm dilatačná škára (obvodová) na meter podlahovej plochy (napr.: dĺžka miestnosti 10 m = 15 mm vzdialenosť od oboch stien).

Odstupy od stien a dilatačné škáry sa prekrývajú soklovými lištami a / alebo podlahovými profilmi.

Poznámka: U väčšiny typov profilov je potrebné pred pokládkou laminátovej podlahy namontovať základ (podkladový profil) na uchytenie krycieho profilu.

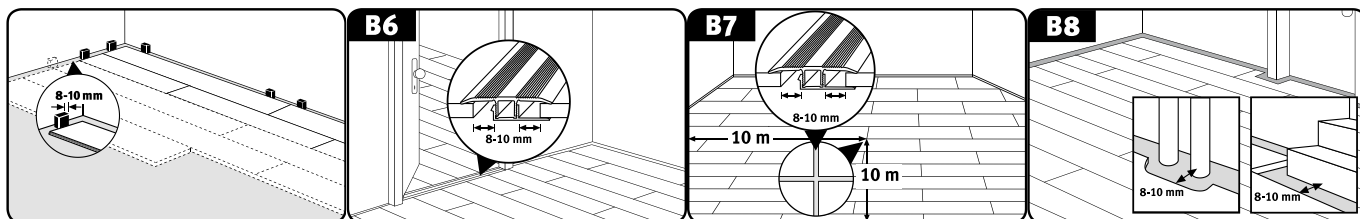

4. Pokládka

4.1. Základné informácie

- Pokládku je potrebné vykonávať za denného svetla.
- Pred pokládkou aj počas nej kontrolujte podlahové panely, či na nich nie sú chyby. Podlahové panely s viditeľným poškodením alebo chybami sa nesmú použiť.

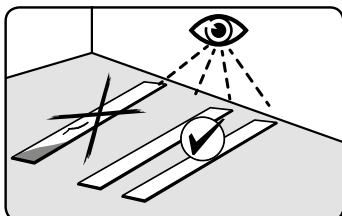

- Podlaha EGGER Laminát sa kladie ako „plávajúca“, teda bez prípevňovania (lepenia a / alebo skrutkovania) k podkladu. Pri takejto pokládke sa jednotlivé panely kladú a spájajú pomocou zámkového systému CLIC*it!*.
- **Poznámka:** Jedinou výnimkou sú podlahy radu Laminát Aqua+. Tieto podlahy sa tiež môžu celoplošne nalepiť (podrobnejšie informácie nájdete v časti „Podlaha Laminát Aqua+“).

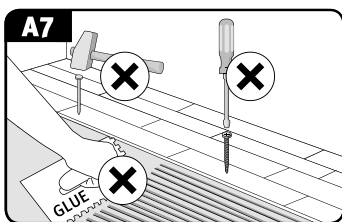

- Oboznámte sa so systémom pier a drážok na podlahových paneloch.

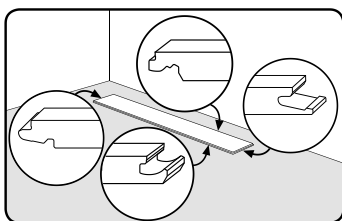

- Panely začnite klásť v ľavom rohu miestnosti tak, aby na prvom paneli obe strany s perom smerovali k stene a obe strany s drážkou k montážnikovi.
- Krátke strany (pričné spoje) sa musia klásť s posunom o min. 20 cm, resp. v prípade formátu LONG o min. 50 cm.
- V prípade výrobkov so špeciálnym dekorom (napr. dekor dlaždíc) musia byť krátke hrany (pričné spoje) zarovnané podľa skosenia resp. podľa vzoru dekoru.
- Zvyšné kusy s dĺžkou min. 20 cm (resp. 50 cm v prípade formátu LONG) sa môžu použiť ako počiatočné alebo koncové panely v jednotlivých radoch, čím sa zachová minimálne odsadenie krátkych hrán (pričných spojov) medzi radmi.
- Pri príprave posledného radu panelov na pokládku položte panel presne za predposledný rad. Pomocou zvyšného panelu (šírky panelu) môžete profil steny preniesť na panel vo vopred vybranej vzdialenosti.
- Pri príreze pomocou okružnej, ponornej alebo priečnej píly si položte panely tak, aby strana s dekorom smerovala hore. Ak panely prírežavate pomocou lupienkovej píly, pohybujte pílou po zadnej strane panelu.

4.2. Postup pokládky

Pri pokladaní podlahy EGGER Laminát so systémom CLIC *it!* sa môžu použiť 3 rôzne postupy pokládky:

- Postup A: postupné spájanie panelov pod uhlom na čelnej strane a na dlhej strane
- Postup B: postupné spájanie panelov pod uhlom na dlhej strane s príklepnutím na krátkej strane (na priečnom spoji)
- Postup C: kladenie po radoch so spájaním panelov pod uhlom na čelnej strane a na dlhej strane

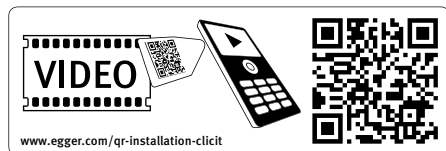

4.2.1. Postup pokládky A

- Položte prvý panel do ľavého rohu miestnosti tak, aby obe strany panelu s perom smerovali k stene (obr. C1a).
- Pospájajte panely v prvom rade tak, že čelné pero kladeného panelu zošikma zhora vložíte do čelnej drážky už položeného panelu a s miernym zatlačením na čelnú stranu ho položíte (obr. C1a). Na poslednom paneli prvého radu vyznačte požadovanú dĺžku, prirežte panel a položte ho vyššie uvedeným postupom.
- Dbajte na to, aby boli panely v prvom rade presne zarovnané po dlhej strane. Odporúča sa vložiť medzi stenu a prvý rad panelov a v oblasti priečných spojov kúsok podlahového panelu ako doraz / dištančný klin. Po položení 2-3 radov panely slúžiace ako doraz vyberte a zarovnajete doteraz položenú podlahu so stenou; dbajte pritom na zachovanie požadovanej vzdialenosti od steny a na vloženie dištančných klinov. (Obr. C1a až C 8a)
- Prvý panel druhého a každého nasledujúceho radu vždy pripojte vložением pera zošikma zhora do drážky predchádzajúceho položeného radu a s miernym zatlačením na dlhú stranu ho položte (obr. C3a).
- Všetky nasledujúce panely príslušného radu položte takto:
 1. Čelné pero vložte zhora pod uhlom do drážky predtým položeného panelu a panel položte (s miernym zatlačením na čelnú stranu) čo najbližšie k dlhej hrane položeného radu (obr. C4a).
 2. Pokladaný panel na dlhej strane mierne nadvihnite (obr. C5a).
 3. Teraz pero na dlhej strane zošikma zhora „zakliknite“ (zatlačte) do drážky predchádzajúceho radu a potom panel položte, čím sa spoj na dlhej strane uzamkne (obr. C6a).

Poznámka: Upozorňujeme, že pri nadvihnutí panelu a jeho pripájaní na dlhej strane sa automaticky nadvihne aj príľahlý panel, pretože na čelnej strane sú už spojené.
- 4. Dbajte na to, aby boli všetky spoje dôkladne uzavreté, t.j. aby žiadne spoje nevyčnievali. Ak sa ojedinele vyskytnú menšie vyčnievajúce spoje, môžu sa uzavrieť miernym príklepom pomocou príklepového bloku.

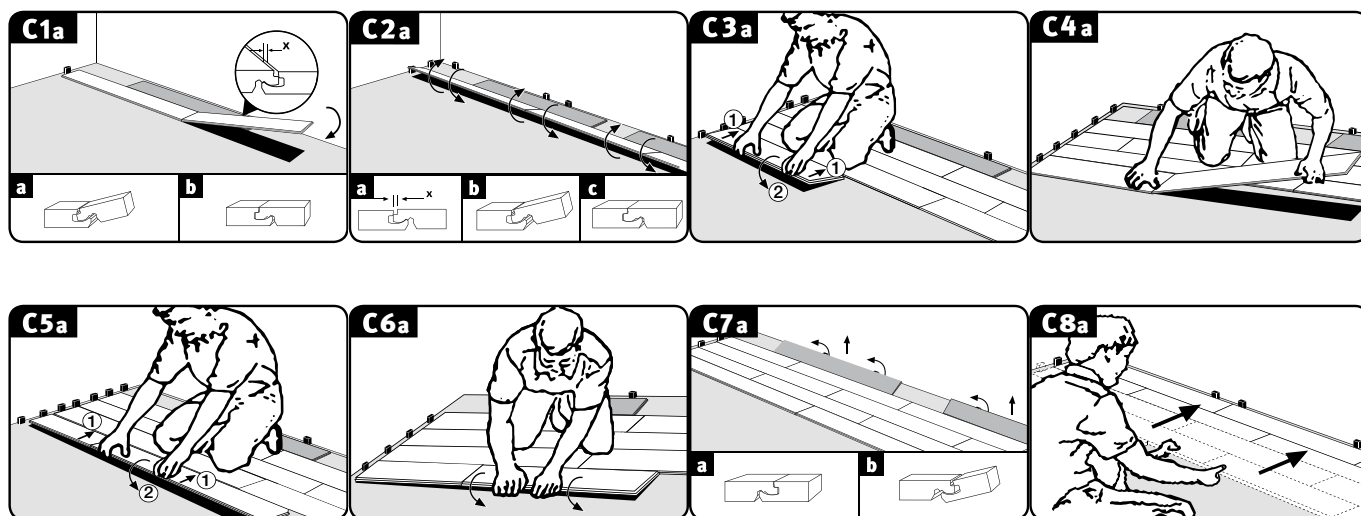

Položte aj všetky zostávajúce panely podľa vyššie uvedeného postupu, pričom prvý resp. posledný panel vždy prirežte na potrebnú dĺžku.

Pokládka

4.2.2. Postup pokládky B:

- Panely prvých dvoch radov sa môžu pokladať súčasne, so stálym striedaním s dodržaním minimálneho odsadenia priečných spojov.

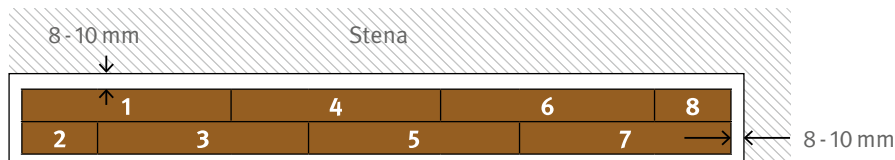

- Panel 1 = položte panel do ľavého rohu miestnosti tak, aby obe strany panelu s perom smerovali k stene.
- Panel 2 = pripojte tento skrátený panel na dlhej strane tak,
 - že pozdĺžne pero panelu vložíte pod miernym uhlom zhora do pozdĺžnej drážky panelu 1 a potom panel 2 položíte.
- Panel 3 = pripojte panel pod uhlom na dlhej strane a priklepnite ho (bez silných úderov) na krátkej strane.
 - Znova začnite vložением pozdĺžneho pera zhora pod miernym uhlom do pozdĺžnej drážky panelu 1 (obr. C2b).
 - V tejto šikmej polohe zatlačte panel 3 čo najbližšie k čelnej strane panelu 2 tak, aby bolo čelné pero panelu 3 položené na vybraní drážky panelu 2 (obr. C3b).
 - Potom panel 3 spustite, aby sa pozdĺžny spoj uzamkol. Zbežne overte, či výška čelného pera príliš nepresahuje nad priečny spoj na paneli 2 (obr. C3b).
 - Ak je výška správna, uzamknite priečny spoj miernym vodorovným príklepom pomocou kladiva a príklepového bloku (obr. C3b).

Poznámka:

- Na nastavenie výšky sa odporúča priložiť podlahový panel dlhou stranou k čelnému spoju.
- Príliš silné údery kladivom môžu poškodiť priečny spoj, čo sa môže prejaviť až neskôr pri používaní podlahy.
- Panel 4 = pozdĺžne pripojenie a priklepnutie krátkej hrany podľa vyššie uvedeného postupu na opačnej strane.
 - Vložte pozdĺžnu drážku pod miernym uhlom pod pozdĺžne pero panelu 3 (obr. C4b).
 - V tejto šikmej polohe pritlačte panel 4 čo najbližšie k čelnému koncu panelu 1 tak, aby bolo čelné pero panelu 4 položené na vybraní drážky panelu 1 (obr. C4b).
 - Potom panel 4 spustite, aby sa pozdĺžny spoj uzamkol. Opäť zbežne overte, či výška čelného pera príliš nepresahuje nad čelný spoj na paneli 1 (obr. C4b).
 - Ak je výška správna, uzamknite priečny spoj miernym vodorovným príklepom pomocou kladiva a príklepového bloku (obr. C5b).
- Panel 5 = pozdĺžne spojenie a priklepnutie na čelnej strane (pozri panel 3)
- Panel 6 = pozdĺžne spojenie a priklepnutie na čelnej strane (pozri Panel 4)
- Panel 7 = pozdĺžne spojenie a priklepnutie na čelnej strane (pozri Panel 3)
- Panel 8 = pozdĺžne spojenie a priklepnutie na čelnej strane (pozri panel 4)
- Položte aj všetky zostávajúce panely podľa vyššie uvedeného postupu, pričom prvý resp. posledný panel v každom rade vždy prirežte na potrebnú veľkosť.
- Následne položte prvé dva rady; sledujte pri tom vzdialenosť steny po dlhej strane panelov a použite dištančné klíny.
- Prvý panel tretieho a každého nasledujúceho radu vždy pripojte vložением pera zošikma zhora do drážky predchádzajúceho položeného radu a s miernym zatlačením na dlhú stranu ho položte.
- Všetky nasledujúce panely príslušného radu položte takto:
 - Znova začnite vložением pozdĺžneho pera zošikma zhora do pozdĺžnej drážky predchádzajúceho radu.
 - V tejto šikmej polohe pritlačte panel čo najbližšie k čelnej strane panelu vľavo tak, aby bolo čelné pero kladeného panelu položené na vybraní drážky panelu vľavo.
 - Potom panel spustite, aby sa pozdĺžny spoj uzamkol. Zbežne overte, či výška čelného pera príliš nepresahuje nad priečny spoj na paneli vľavo.
 - Ak je výška správna, uzamknite priečny spoj miernym vodorovným príklepom pomocou kladiva a príklepového bloku.
 - Položte aj všetky zostávajúce panely podľa vyššie uvedeného postupu, pričom prvý resp. posledný panel vždy prirežte na potrebnú dĺžku.

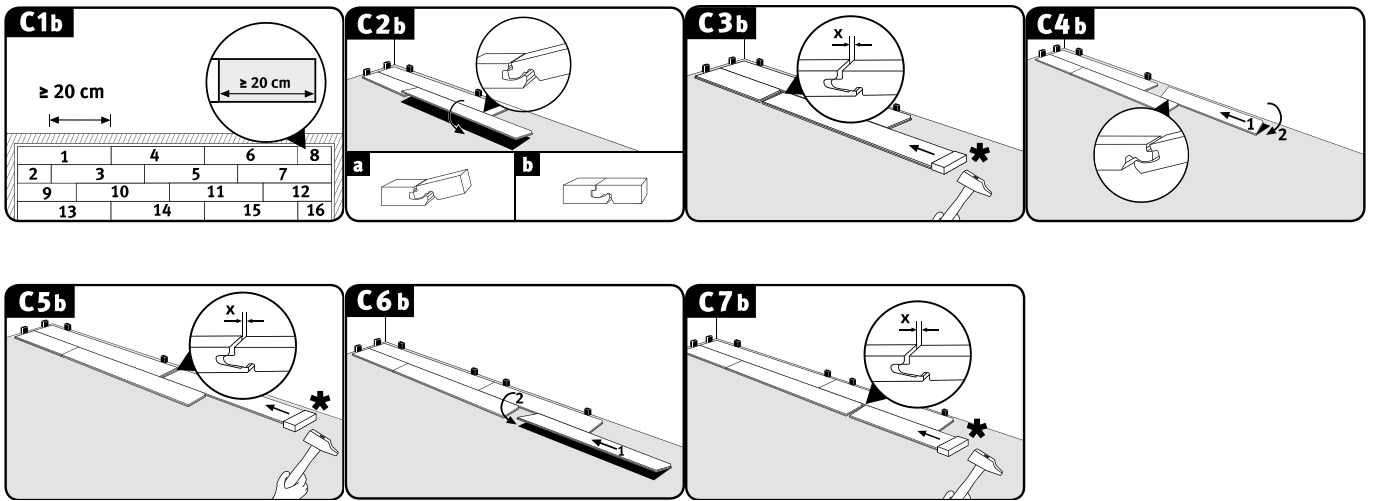

4.2.3. Postup pokládky C

- Položte prvý panel do ľavého rohu miestnosti tak, aby obe strany panelu s perom smerovali k stene (obr. C1c).
- Pospájajte panely v prvom rade tak, že čelné pero kladeného panelu zošikma zhora vložíte do čelnej drážky už položeného panelu a s miernym zatlačením na čelnú stranu ho položíte (obr. C1c). Na poslednom paneli prvého radu vyznačte požadovanú dĺžku, prirežte panel a položte ho vyššie uvedeným postupom.
- Dbajte na to, aby boli panely v prvom rade presne zarovnané po dlhej strane. Odporúča sa vložiť medzi stenu a prvý rad panelov resp. v oblasti priečných spojov kúsok podlahového panelu ako doraz / dištančný klin (obr. C1c až C6c). Po položení 2-3 radov panely slúžiace ako doraz vyberte a zarovnajzte doteraz položenú podlahu so stenou; dbajte pritom na zachovanie požadovanej vzdialenosti od steny na dlhej strane panelov a na vloženie dištančných klinov. (Obr. C7c a C8c).
- Prvý panel druhého a každého nasledujúceho radu vždy pripojte položením pozdĺžneho pera na pozdĺžnu drážku predchádzajúceho položeného radu, ale bez uzamknutia spoja (obr. C3c).
- Všetky nasledujúce panely sa najprv pripoja na čelnej strane (obr. C4c).
 - Čelné pero vložte zhora pod uhlom do drážky predtým položeného panelu a panel položte (s miernym zatlačením na čelnú stranu) čo najbližšie k dlhej hrane položeného radu a tak, aby pero bolo položené na pozdĺžnej drážke predchádzajúceho radu.
- Potom, keď sú všetky panely v danom rade na spojené čelnej strane, uzamknite spoje na pozdĺžnej strane (obr. C5c a C6c).
 - Počiatočný panel mierne nadvihnite na dlhej strane.
 - Teraz z tejto polohy pod uhlom miernym zatlačením „zakliknite“ pero na dlhej strane do drážky predchádzajúceho radu.
 - Takto pokračujte zľava doprava, aby sa celý rad pripojil k predchádzajúcemu radu a bol položený naplocho.

Poznámka: Dávajte pozor, aby sa panely na kratších stranách neoddelili.

 - Dbajte na to, aby boli všetky spoje dôkladne uzavreté, t.j. aby žiadne spoje nevyčnievali. Ak sa ojedinele vyskytnú menšie vyčnievajúce spoje, môžu sa uzavrieť miernym príklepom pomocou príklepového bloku.
- Položte aj všetky zostávajúce panely podľa vyššie uvedeného postupu, pričom prvý resp. posledný panel vždy prirežte na potrebnú dĺžku.

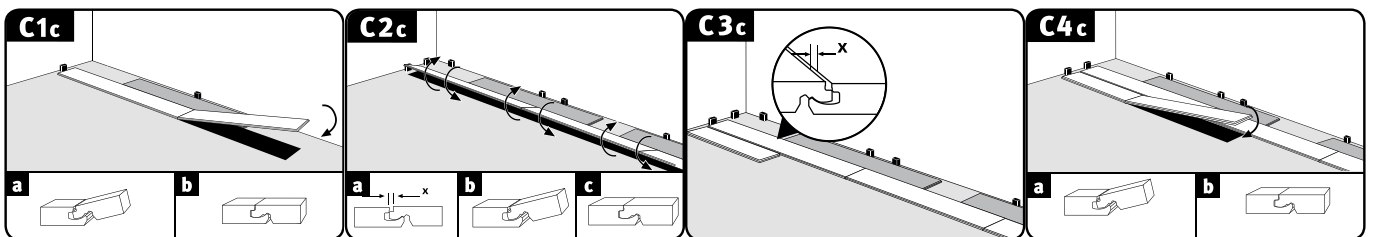

Pokládka

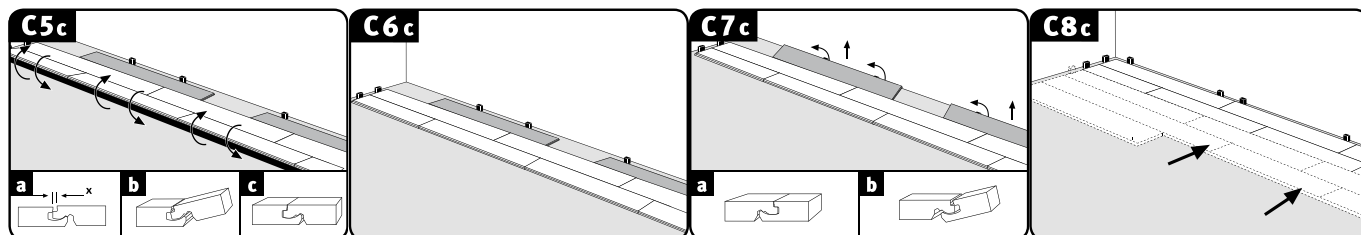

4.3. Ďalšie pokyny k pokládke

Triedy 31, 32 a 33 pre komerčné priestory

V komerčných priestoroch sa dá očakávať vyššia miera vlhkosti. Preto je pre tieto priestory predpísané použitie lepidla PVAC (D3) (s výnimkou výrobkov radu Aqua+). Tesniacie lepidlo nanášajte na pero na čelnej aj na pozdĺžnej strane panelov tak, aby pri ich spájaní lepidlo vždy vystúpilo hore po celej dĺžke spoja. Dbajte na to, aby pri kladení panelov pod tesniacim lepidlom nevznikali medzery. Prebytočné tesniacie lepidlo sa dá ľahko odstrániť z povrchu ihneď alebo po krátkom zaschnutí.

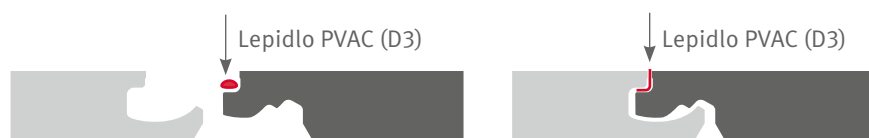

Potrúbia

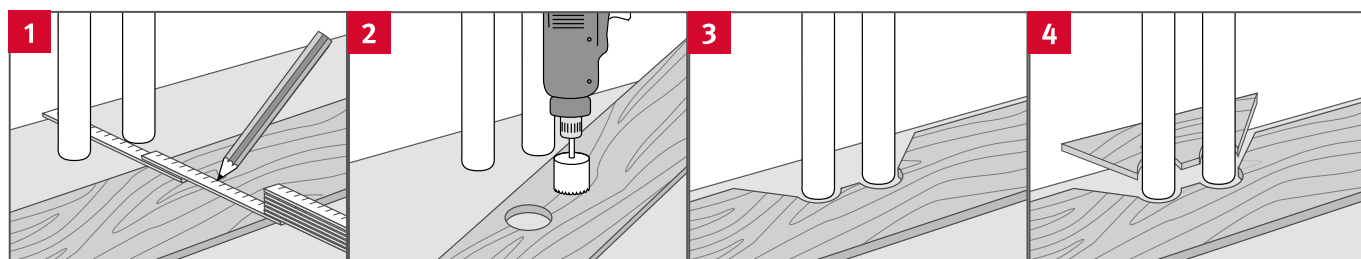

- Zmerajte polohu rúrok a vyznačte ju na paneli (so zohľadnením dilatačnej škáry).
- Vyvŕtajte otvor aspoň o 16 mm väčší než je priemer rúrky.
- Otvory vyrezávajúajte v 45° uhle.
- Panel s výrezom upravte a prilepte.

Pokládka

Zárubne

- V prípade drevených dverových zárubní sa odporúča tieto po dohode so zákazníkom skrátiť o montážnu výšku podlahy (o výšku podlahových panelov a podkladových materiálov).
- Potom položte laminátovú podlahu aj pod zárubňu; zachovajte pri tom primeranú vzdialenosť od steny. Ak pri pokládke prídete k takejto zárubni, príslušný panel môžete pozdĺžne pod uhlom pripojiť a pred zárubňou položiť. Potom sa panel pod zárubňou na priečnom spoji priklepne pomocou kladiva a príklepového bloku tak, aby spoj dosadol a panel ležal na plocho.

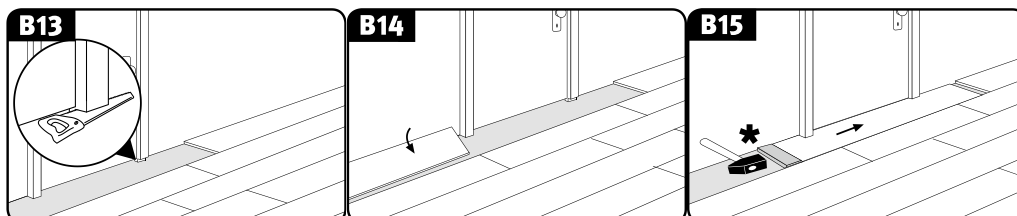

- Ak sa zárubňa nedá skrátiť, do prilahlej dilatačnej škáry (pri zárubni) sa musí vložiť výplňový PE profil pre spoje so začistením / prekrytím silikónom.

Podlahové profily a krycie lišty

Po dokončení odbornej pokládky laminátovej podlahy sa osadia potrebné podlahové profily a soklové lišty. K príslušenstvu je priložený montážny návod.

Vybratie / demontáž panelov

Aby ste mohli vybrať už položené panely bez poškodenia, najprv musíte nadvihnutím uvoľniť celý rad a následne oddeliť jednotlivé panely na kratších stranách naklonením do uhla. Postupujte veľmi opatrne, aby nedošlo k poškodeniu pera a drážky.

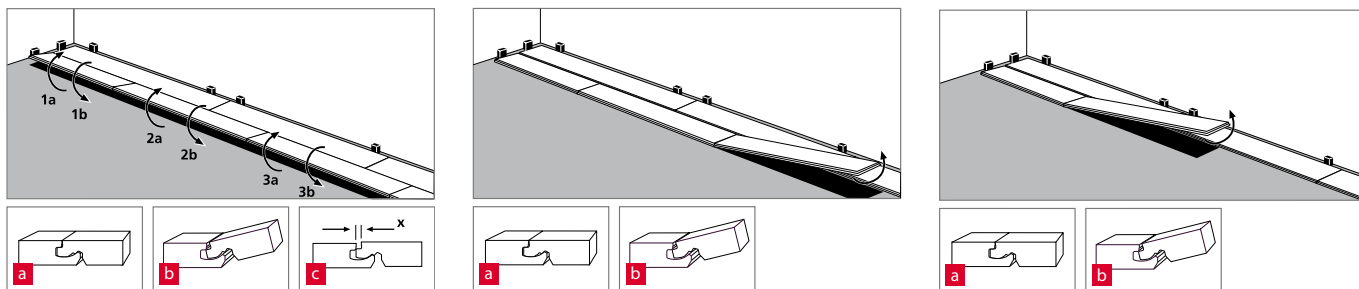

5. Podlaha Laminát Aqua+



Podlaha EGGER Laminát Aqua+ sa môže:

- Pokladať aj v kúpeľniach s vaňou alebo sprchovou vaničkou určených na bežné domáce použitie bez podlahového odtoku, kde je povrch podlahy vystavený striekajúcej vode len dočasne a na krátky čas. Patria sem najmä súkromné kúpeľne, ale aj hotelové kúpeľne používané len ráno a večer, kuchyne, chodby, vstupné priestory a izby v ošetrovateľských domovoch.
- Pokladať aj metódou celoplošného lepenia.

* Podlaha nie je vhodná pre vlhké plochy, miesta a / alebo podmienky (napr. do sáun, parných kúpeľov, sprchovacích kútov alebo kabín, spoločných pracovní a na kúpaliská), na miesta so zvýšenou vlhkosťou alebo s pôsobením kvapalín, ani do vonkajších priestorov.

5.1. Pokládka plávajúcej podlahy v kúpeľniach

Podlahy Laminát Aqua+ sú vhodné na pokládku ako plávajúce podlahy vo vlhkých priestoroch na všetky nižšie uvedené podklady, ak spĺňajú požiadavky vhodnosti podľa bodu 2.1.:

- všetky druhy poterov vrátane poterov pre teplovodné podlahové vykurovanie
- keramické dlaždice.

Okrem toho podklad musí byť riadne utesnený (pozri normu DIN 18534 Hydroizolácia v interiéroch a triedy pôsobenia vody), aby bola konštrukcia trvalo chránená pred poškodením vlhkosťou.

Konštrukcia podlahy na použitie v kúpeľni:

1. podklad (ako je uvedené vyššie)
2. konštrukčné utesnenie (kompozitná hydroizolácia na použitie v interiéri)
3. podložky plus utesnenie spojovacích plôch pri stenach:
 - Možnosť A: EGGER Silenzio Duo & tesniaca páska
 - Možnosť B: EGGER Silenzio Easy SD & tesniaca páska
 - Možnosť C: EGGER Aqua+ Aluflex & tesniaca páska & EGGER Silenzio Easy
4. Podlaha EGGER Laminát Aqua+

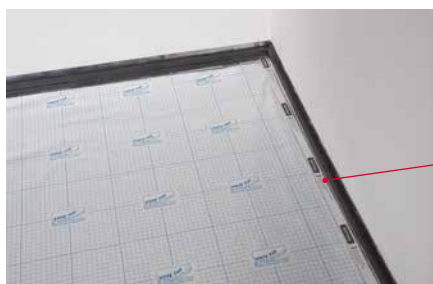

bariéra proti vlhkosti & tesniaca páska

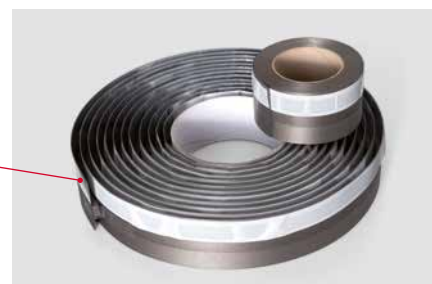

Podlaha Laminát Aqua+

Plávajúca podlaha z panelov Laminát Aqua+ sa v kúpeľniach pokladá s použitím postupov uvedených v bode 4.2., pričom jednotlivé podlahové panely sa spájajú pomocou zámkového systému CLIC *it!*.

Upozornenie!

- Je bezpodmienečne nutné zaistiť celoplošné použitie špeciálnej ochrannej fólie proti vlhkosti určenej pre tento systém a na utesnenie spojovacích plôch pri stenách použiť pásku.

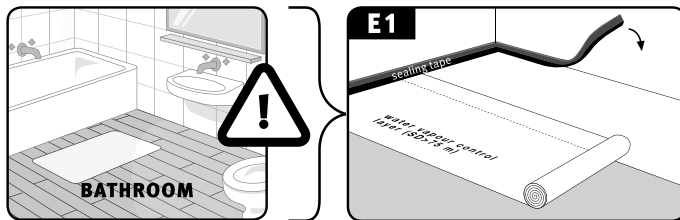

- Používať sa môžu len prechodové, vyrovnávacie a koncové profily vyrobené z hliníka. Spoj medzi profilom a stenou musí byť vodotesne utesnený elastickou izoláciou na spoje.

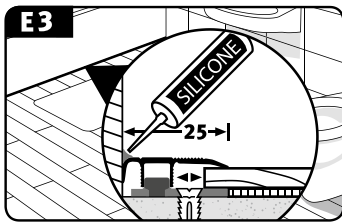

5.2. Celoplošné lepenie

Pokládka metódou celoplošného lepenia ponúka okrem iných aj tieto výhody:

- stabilný a kompaktný povrch podlahy s obmedzením pohybu a optimalizovanou montážnou výškou podlahy
- spôsob pokládky vhodný pre veľké plochy, keďže na povrchovej ploche sú potrebné len funkčné konštrukčné spoje (podlaha Laminát Aqua+), ktoré sa prekrývajú prechodovými profilmi.
- výrazné tlmenie kročajového hluku (hluku prenášaného do prostredia)
- optimalizované vlastnosti pri podlahovom vykurovaní vďaka zníženej tepelnej vodivosti.

Podlaha Laminát Aqua+ je vhodná na pokládku celoplošným lepením na všetky nižšie uvedené podklady, pokiaľ spĺňajú požiadavky vhodnosti podľa bodu 2.1.

1) Štandardné použitie (v suchých priestoroch)

- všetky druhy poterov vrátane poterov pre teplovodné podlahové vykurovanie
- OSB a drevotrieskové panely
- drevoláknité panely
- keramické dlaždice (vyžadujú si špeciálnu podkladovú vrstvu / výplň určenú pre daný systém)

Konštrukcia podlahy na štandardné použitie:

- 1) podklad (ako je uvedené vyššie)
- 2) špeciálna podkladová vrstva / výplň určená pre daný systém
- 3) lepidlo (schválené lepidlá nájdete na stránke www.egger.com)
- 4) Podlaha EGGER Laminát Aqua+

2) Použitie v kúpeľniach (v mokrých priestoroch)

- všetky druhy poterov vrátane poterov pre teplovodné podlahové vykurovanie
- keramické dlaždice (vyžadujú si špeciálnu podkladovú vrstvu / výplň určenú pre daný systém)

Podlaha Laminát Aqua+

Konštrukcia podlahy na použitie v kúpeľni:

- 1) podklad (ako je uvedené vyššie)
- 2) špeciálna podkladová vrstva / výplň určená pre daný systém + kompozitná hydroizolácia
- 3) lepidlo (schválené lepidlá nájdete na stránke www.egger.com)
- 4) Podlaha EGGER Laminát Aqua+

Podlaha Laminát Aqua+ sa môže pokladať s celoplošným lepením tak v súkromných obytných priestoroch ako aj v komerčných prevádzkach. Pokládka s celoplošným lepením sa vykonáva s použitím postupu B podľa bodu 4.2.2, t.j. jednotlivé podlahové panely sa spoja na dlhej strane, položia sa do vrstvy lepidla a na krátkej strane (na priečnom spoji) sa priklepnú, takže celá spodná strana panelov je pokrytá lepidlom.

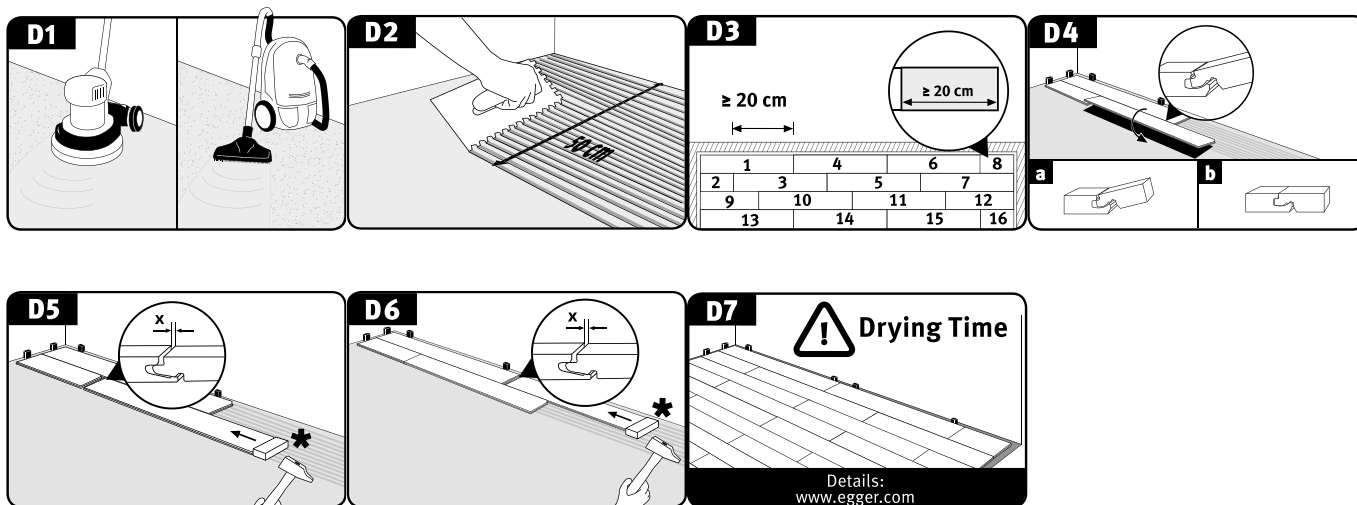

Všeobecné pravidlo:

- Celoplošné lepenie by mal realizovať odborník (kvalifikovaný podlahár).
- Je potrebné vyhnúť sa nesprávnemu položeniu do vrstvy lepidla – ak podklad nemá požadovanú rovnosť, musí sa bezchybne naniesť špeciálna podkladová vrstva / výplň určená pre daný systém. V prípade keramických dlaždíc je vždy nutná špeciálna podkladová vrstva a výplň určená pre daný systém.
- Podklad musí byť obrúsený a očistený priemyselným vysávačom.
- Pred pokládkou podlahy Laminát Aqua+ v kúpeľniach sa podklad musí zaizolovať, aby bola konštrukcia trvalo chránená pred poškodením vlhkosťou.
- Musí sa použiť lepidlo, ktoré je výrobcom schválené na tento účel. Dodržujte všetky špecifikácie výrobcu lepidla, napr. požiadavky týkajúce sa zúbkovania stierky, doby vytvorenia povrchovej vrstvy a doby vytvrdnutia. V prípade nedodržania týchto pokynov sa záručné reklamácie neuznajú. Prehľad schválených lepidiel je k dispozícii na stránke www.egger.com.
- V závislosti od podkladu sa každých 30-50 m² musí zubová stierka vymeniť za novú.
- Spoločnosť EGGER Holzwerkstoffe Wismar GmbH & Co. KG nezodpovedá za správnosť použitia a spracovania lepiaceho systému.
- Pri celoplošnej pokládke podlahy Laminát Aqua+ sa prechodové profily vkladajú do dverových prahov / prechodov len v prípade, ak je v konštrukcii vytvorený funkčný spoj. Obidve plochy sa musia v priestore prekrývať, pretože funkčné konštrukčné spoje musia siahť až po vrchnú vrstvu podlahy.
- Maximálna veľkosť plochy pri celoplošnom lepení je daná funkčnými konštrukčnými spojmi. V tomto ohľade sa uplatňuje všeobecne uznané odborové pravidlo, že: všetky funkčné konštrukčné spoje nachádzajúce sa v podklade sa nikdy nesmú nasilu uzatvárať a musia siahť až po vrchnú vrstvu podlahy.

Pozor!

Pred schválením položenej podlahy Laminát Aqua+ na používanie je potrebné dodržať čas schnutia a tvrdnutia príslušného lepidla.

6. Čistenie a údržba

Znečisteniu sa dá do značnej miery predísť používaním vhodných čistiacich rohoží alebo koberčekov na vstupných plochách. Na zvyšok podlahy sa odporúča používať vysávač s kefovým nástavcom. V závislosti od frekvencie používania a rozsahu znečistenia by ste mali podlahu pravidelne zotierať vlhkou handrou alebo mopom. Dbajte aj na vyčistenie drážok v pozdĺžnom smere. Na dosiahnutie optimálneho výsledku čistenia odporúčame používať náš systémový čistiaci prostriedok na podlahy EGGER Clean-it.

- Vstupné plochy musia byť vybavené čistiacimi rohožami alebo koberčkami primeraných rozmerov.
- V komerčných priestoroch, kde podlahová plocha hraničí priamo s vonkajším prostredím, je potrebné do konštrukcie podlahy zapustiť čistiacu plochu primeraných rozmerov.
- Pri premiestňovaní nábytku zodvihnite a netlačte ani neťahajte ho priamo po podlahe; prijateľné je aj podloženie nožičiek nábytku uterákom alebo plachtou a premiestnenie nábytku posúvaním.
- Na nohy nábytku vrátane stoličiek a stolov nalepte plsténé podložky. Pravidelne ich čistite, kontrolujte ich riadnu funkčnosť a v prípade potreby ich vymeňte.
- V prípade kancelárskych stoličiek alebo iného zariadenia s kolieskami sa smú používať len mäkké kolieska (typ W). Ak mäkké nábytkové kolieska nie sú k dispozícii, musí sa použiť ochranná podložka.
- Kolieska na kancelárskych stoličkách a nábytku je potrebné pravidelne čistiť, kontrolovať ich funkčnosť a v prípade potreby ich vymeniť.
- Pri vysávaní používajte hubicu na tvrdé podlahy (kefové príslušenstvo). Otočný klepáč na vysávači je potrebné vypnúť alebo vybrať.
- Laminátovú podlahu čistite len vlhkou handrou. Nepoužívajte na podlahu príliš mokrý mop / handru a nelejte na ňu žiadne tekutiny.
- Prípadné vyliate tekutiny ako aj iné zdroje pretrvávajúcej vlhkosti (mokrý predmet) ihneď odstráňte. Nenechávajte zdroje vlhkosti / tekutiny na podlahe dlhšie, než je nevyhnutné.
- Nenechávajte vyliatu vodu alebo zdroj vlhkosti (mokrý predmet) na laminátovej podlahe, kým sa vysuší, ale podlahu čo najskôr utrite a osušte.
- Čistenie laminátových podláh parnými čistiacimi nie je prípustné a nemalo by sa používať, s výnimkou určených podláh Laminát Aqua+*.
- Klepáč na vysávači je potrebné vypnúť alebo vybrať.
- Nepoužívajte zariadenia na brúsenie, odmasťovanie alebo leštenie podláh, vysokotlakové čističe, ani iné podobné výrobky.
- Nepoužívajte čistiace prostriedky vytvárajúce film. Odporúčame používať náš systémový čistiaci prostriedok na podlahy EGGER Clean-it.
- Na laminátovú podlahu nikdy nepoužívajte brúsne prostriedky, drôtenky ani odmasťovacie prostriedky.
- Na laminátovú podlahu nie je potrebné nanášať vosk ani leštidlo. V prípade použitia vosku alebo leštidla všetky záruky a garancie stratia platnosť.
- Na laminátovú podlahu nie je potrebné nanášať tmel. V prípade použitia tmelu všetky záruky a garancie stratia platnosť.

*Len podlahy Laminát Aqua+ sa môže čistiť komerčne dostupnými parnými čistiacimi. Pri používaní parného čističa je potrebné dbať na to, aby bol prístroj stále v pohybe. Parný čistič by sa mal plniť len čistou vodou. Nepridávajte do nej žiadne čistiace prostriedky ani iné prísady.

V prípade nedodržania vyššie uvedených pokynov na čistenie a údržbu sa žiadne záručné reklamácie neuznajú.

Bez ohľadu na mieru zaťažovania podlahy môže dôjsť k jej poškodeniu. Pri miernom poškodení použite na opravu špeciálnu korekčnú pastu EGGER Decor Mix & Fill alebo tvrdý vosk. Viac poškodené panely ľahko vymení profesionálny podlahár. Na požiadanie je k dispozícii osobitný návod.

www.egger.com

EGGER Holzwerkstoffe Wismar

GmbH & Co. KG

Am Haffeld 1

23970 Wismar

Nemecko

T +49 3841 301-0

F +49 3841 301-20222

flooring@egger.com

EGGER Drevprodukt Gagarin

Ezhvinsky proezd, 1

215010 Gagarin

Oblast Smolensk

Rusko

T +7 48135 79-300

F +7 48135 79-311

info-ru@egger.com